

Guía de Usuario del Monitor de Pantalla Plana E1910H de Dell™

[Acerca del monitor](#)

[Configurar el Monitor](#)

[Usar el Monitor](#)

[Resolución de Problemas](#)

[Apéndice](#)

Notas, Avisos y Atenciones



NOTA: UNA NOTA indica información importante que le ayuda a utilizar mejor su equipo.



AVISO: Un AVISO indica un daño potencial para el hardware o una pérdida de datos y le indica cómo evitar el problema.



PRECAUCIÓN: Una ATENCIÓN indica que es posible provocar daños a la propiedad, a la persona o que se puede causar la muerte.

La información en este documento está sujeta a cambios sin previo aviso.
© 2009 Dell Inc. Todos los derechos reservados.

Queda terminantemente prohibida la reproducción en cualquiera de sus formas sin la autorización escrita de Dell Inc...

Marcas comerciales usadas en este texto: *Dell* y el logotipo de *DELL* son marcas comerciales de Dell Inc.; *Microsoft* y *Windows* son marcas comerciales registradas o marcas comerciales de Microsoft Corporation en los Estados Unidos y/o otros países. *ENERGY STAR* es una marca comercial registrada de la Agencia de Protección Medioambiental de los EE.UU. Como socio de ENERGY STAR, Dell Inc. ha determinado que este producto cumple con las directrices de ENERGY STAR para la eficiencia energética.

Es posible que aparezcan otros nombres comerciales en este documento referidos a entidades que reclaman sus marcas o nombres de sus productos. Dell Inc. rechaza cualquier responsabilidad sobre productos y marcas comerciales que no sean de su propiedad.

Model E1910Hc

Marzo del 2009 Rev. A00

[Volver a la Página de Contenidos](#)

Acerca De Su Monitor

Guía del Usuario para el Monitor de Pantalla Plana E1910H de Dell™

- [Contenidos del Embalaje](#)
- [Características del Producto](#)
- [Identificar Piezas y Controles](#)
- [Características del Monitor](#)
- [Capacidad Plug and Play](#)
- [Política de Calidad y Píxeles del Monitor LCD](#)
- [Instrucciones de Mantenimiento](#)

Contenidos del Embalaje

Su monitor incluye todos los componentes que se muestran a continuación. Asegúrese de haber recibido todos los componentes y [Póngase en Contacto con Dell™](#) si faltase alguno de ellos.

 **NOTA:** Puede que algunos elementos sean opcionales y no vengan incluidos con su monitor. Puede que algunas características o medios no estén disponibles en algunos países.

	1 Monitor
	1 Soporte
	1 Cable de Alimentación
	1 Cable VGA (conectado al monitor)
	1 <i>Controladores y Documentación</i> soporte de medios 1 <i>Guía de Configuración Rápida</i> 1 Información de Seguridad

Características del Producto

La pantalla plana **Dell™ E1910H** tiene una Pantalla de Cristal Líquido con una matriz activa de Transistores de Lámina Fina. Las características del monitor incluyen:

- Dell E1910H tiene una pantalla con un área visualizable de 18,5 pulgadas (470,0 mm).
- Resolución 1366 x 768, además de compatibilidad de pantalla completa para resoluciones más bajas.
- Amplio ángulo de visualización que permite la visualización estando en posición de sentado o de pie, o moviéndose de un lado al otro.
- Capacidad de ajuste de la inclinación.
- Pedestal extraíble y orificios de montaje de 100mm de la Video Electronics Standards Association (Asociación de Estándares para Electrónica de Vídeo) (VESA) para soluciones de montaje flexibles.
- Capacidad Plug and Play si es soportada por su sistema.
- Ajustes de Visualización En Pantalla (OSD) para una configuración fácil y optimización de la pantalla.
- Medios con software y documentación que incluye un archivo de información (INF), un Archivo de Igualación de Color de la Imagen (ICM), y la documentación del producto.
- Función de Ahorro de Energía para el cumplimiento de ENERGY STAR®.
- Ranura para candado de seguridad.
- Con reducción de halógenos.

Identificar Piezas y Controles

Vista Frontal



1.	Botones de función (Para más información, consulte Usar el Monitor)
2.	Botón de Encendido/Apagado (con indicador LED)

Vista Posterior

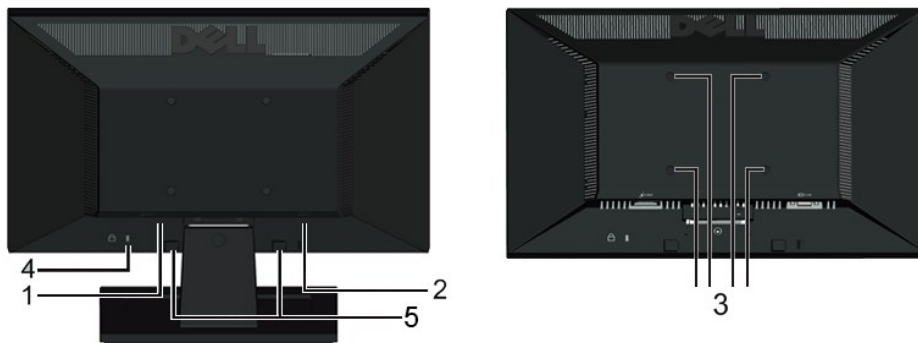

Etiqueta	Descripción	Uso
1	Etiqueta con número de serie y código de barras	Consulte esta etiqueta si necesita ponerse en contacto con Dell para recibir soporte técnico.
2	Etiqueta de clasificación normativa	Lista de las aprobaciones de normativas.
3	Orificios de montaje VESA (100mm)	Para montar el monitor.
4	Ranura para candado de seguridad	Use un candado de seguridad en la ranura para ayudar a asegurar su monitor.
5	Soportes de montaje de la barra de sonido Dell	Para conectar la Barra de Sonido Dell opcional.

Vista Lateral



Lado Izquierdo

Lado Derecho

Vista Inferior

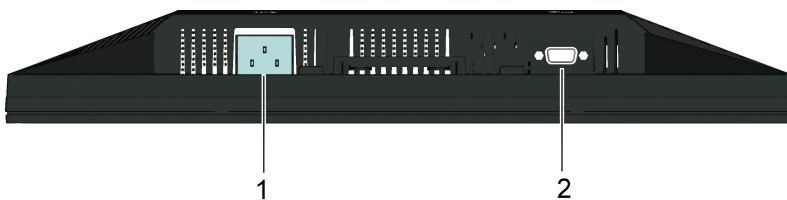

Etiqueta	Descripción	Uso
1	Conector de alimentación	Para conectar el cable de alimentación del monitor.

	CA	
2	Conector VGA	Para conectar su ordenador al monitor usando un cable VGA.

Características Técnicas del Monitor

La siguiente sección le proporciona información sobre los diferentes modos de administración de energía y asignación de clavijas para los diferentes conectores monitor.

Modos de Administración de Energía

Si tiene una tarjeta gráfica o software instalado en su PC que cumpla con la DPM (Administración de Energía de la Pantalla) de VESA, el monitor reducirá su consumo mientras no se esté usando. A esto se le denomina *Modo de Ahorro de Energía*. Si el ordenador detecta una entrada desde el teclado, ratón u otro dispositivo de entrada, el monitor volverá a funcionar automáticamente. La siguiente tabla muestra el consumo de energía y la señal de esta función automática de ahorro de energía:

Modos VESA	Sincronización Horizontal	Sincronización Vertical	Vídeo	Indicador de Encendido	Consumo de Energía
Operación normal	Activo	Activo	Activo	Azul	19W(normal) 23W(máximo)
Modo activo-apagado	Inactivo	Inactivo	En blanco	Ámbar	Menos de 1 W
Apagar	-	-	-	Apagado	Menos de 1 W

La OSD sólo funcionará en el modo *operación normal*. Cuando se pulse cualquier botón excepto el botón de alimentación en el modo Activo-apagado, aparecerán siguientes mensajes:

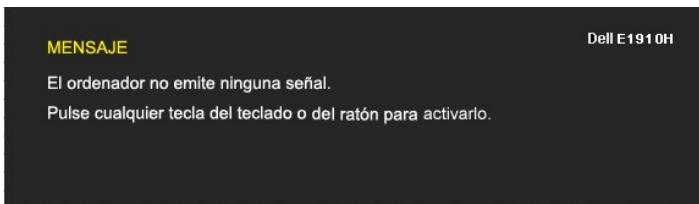

Active el ordenador y el monitor para acceder a la [OSD](#).

NOTA: El Monitor de Pantalla Plana E1910H de Dell cumple los requisitos del TC003 y de ENERGY STAR®.

El consumo cero de energía en el modo APAGADO sólo se puede lograr desconectando el cable de alimentación del monitor.



Asignaciones de clavijas

Conector D-Sub de 15 clavijas

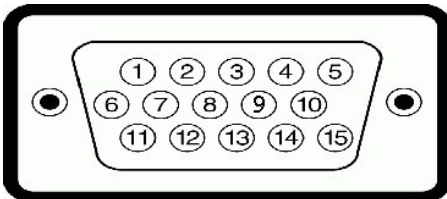

Número de Clavija	Lado del Monitor del Cable de Señal Lateral de 15 clavijas
1	Vídeo-Rojo
2	Vídeo-Verde
3	Vídeo-Azul
4	TOMA DE TIERRA
5	Autocomprobación
6	TOMA DE TIERRA-R
7	TOMA DE TIERRA-V
8	TOMA DE TIERRA-A
9	DDC +5V
10	TOMA DE TIERRA - sincronización
11	TOMA DE TIERRA
12	Datos DCC

13	Sincronización H
14	Sincronización V
15	Reloj del DDC (Canal de Visualización de Datos)

Capacidad Plug and Play

Puede instalar el monitor en cualquier sistema con compatibilidad Plug and Play. El monitor proporciona automáticamente al ordenador sus Extended Display Identification Data (Datos de Identificación de Pantalla Extendidos) (EDID) usando los protocolos del Display Data Channel (Canal de Visualización de Datos) (DDC) forma que el sistema se pueda configurar a sí mismo y optimizar las configuraciones del monitor. La mayoría de las instalaciones del monitor son automáticas. Puede seleccionar diferentes configuraciones si fuese necesario.

Características Técnicas de la Pantalla Plana

Número del modelo	Monitor de Pantalla Plana E1910H de Dell
Tipo de pantalla	Matriz activa - TFT LCD
Tipo de Panel	TN
Dimensiones de la pantalla	18,5 pulgadas (tamaño de imagen visualizable de 18,5 pulgadas de ancho))
Área de pantalla preconfigurada:	
Horizontal	409,8 mm (16,1 pulgadas)
Vertical	230,4 mm (9.07 pulgadas)
Tamaño de píxel	0,300 mm
Ángulo de visión:	
Horizontal	160° típico
Vertical	160° típico
Salida de luminancia	250 CD/m ² (típica)
Relación de contraste	1000 a 1 (típica)
Recubrimiento de la placa frontal	Antirreflectante
Retroiluminación	Sistema de iluminación en los bordes de 2 CCFL (Lámpara Fluorescente de Cátodo Frío)
Tiempo de Respuesta	5ms típico
Gama de Colores	83% (típica)*

*La gama de colores (típica) del monitor de Panel Plano E1910H está basada en las normativas de prueba CIE 1976 (83%) y CIE1931 (72%).

Características Técnicas de la Resolución

Número del modelo	Monitor de Pantalla Plana E1910H de Dell
Rango de detección:	
Horizontal	30 kHz a 83 kHz (automático)
Vertical	56 Hz a 75 Hz (automático)
Resolución máxima preconfigurada	1366 x 768 a 60 Hz

Características Técnicas Eléctricas

Número del modelo	Monitor de Pantalla Plana E1910H de Dell
Señales de entrada de vídeo	RGB Analógico: 0,7 Voltios +/-5%, impedancia de entrada de 75 ohmios
Señales de entrada de	Sincronizaciones horizontal y vertical por separado, nivel

sincronización	TTL sin polaridad, SOG (Sincronización en verde compuesta)
Voltaje de entrada CA/ frecuencia / corriente	100 a 240 VAC/50 ó 60 Hz \pm 3 Hz/1,6A (Máx.)
Corriente de irrupción	120V:30A (Máx.) 240V:60A (Máx.)

Modos de Pantalla Preconfigurados

La siguiente tabla muestra los modos preconfigurados para los cuales Dell garantiza el tamaño y el centrado de la imagen:

Modo Pantalla	Frecuencia Horizontal (kHz)	Frecuencia Vertical (Hz)	Reloj de Píxeles (MHz)	Polaridad de Sincronización (Horizontal/Vertical)
VESA, 720 x 400	31.5	70.0	28.3	-/+
VESA, 640 x 480	31.5	60.0	25.2	-/-
VESA, 640 x 480	37.5	75.0	31.5	-/-
VESA, 800 x 600	37.9	60.0	40.0	+/+
VESA, 800 x 600	46.9	75.0	49.5	+/+
VESA, 1024 x 768	48.4	60.0	65.0	-/-
VESA, 1024 x 768	60.0	75.0	78.8	+/+
VESA, 1366 x 768	47.7	60.0	85.5	+/+

Características Físicas

La siguiente tabla muestra las características físicas del monitor:

Número de Modelo	Monitor de Pantalla Plana E1910H de Dell
Tipo de Conector	Conector azul D-Subminiatura de 15 clavijas:
Tipo de cable de señal	Analógico: Extraíble, D-Sub, de 15 clavijas, incluido y conectado al monitor
Dimensiones: (con soporte)	
Altura	13,36 Pulgadas (339,3 mm)
Anchura	17,48 pulgadas (444,0 mm)
Profundidad	6,13 pulgadas (155,6 mm)
Dimensiones: (sin soporte)	
Altura	10,42 pulgadas (264,6 mm)
Anchura	17,48 pulgadas (444,0 mm)
Profundidad	2,52 pulgadas (64,0 mm)
Dimensiones del soporte:	
Altura	4,91 pulgadas (124,7 mm)
Anchura	9,84 pulgadas (250,0 mm)
Profundidad	6,13 pulgadas (155,6 mm)
Peso con el embalaje	12,10 lbs (5,50 kg)
Peso con el ensamblaje del soporte y los cables	8,58 lbs (3,90 kg)
Peso sin el ensamblaje del soporte (Para montajes en pared o montajes VESA - sin cables)	7,04 lbs (3,20 kg)
Peso del ensamblaje del soporte	1,54 lbs (0,70 kg)

Características Medioambientales

La siguiente tabla muestra las características medioambientales de su monitor:



Número de Modelo	Monitor de Pantalla Plana E1910H de Dell
Temperatura	
1 Operativa	0° a 40°C (32° a 104°F)
1 Inoperativa	Almacenamiento: -20° a 60°C (-4° a 140°F) Transporte: -20° a 60°C(-4° a 140°F)
Humedad	
1 Operativa	10% a 80% (sin condensación)
1 Inoperativa	Almacenamiento: 5% a 90% (sin condensación) Transporte: 5% a 90%(sin condensación)
Altitud	
1 Operativa	3.657,6m (12.000 pies) máx.
1 Inoperativa	12.192m (40.000 pies) máx.
Disipación térmica	71,82 BTU/hora (máximo) 64,98 BTU/hora (típica)

Política de Calidad y Píxeles del Monitor LCD

Durante el proceso de fabricación del Monitor LCD, no es infrecuente que uno o más píxeles queden fijados en un estado inmutable. El resultado visible es un píxel que aparece como un punto oscuro o brillante sin color extremadamente pequeño. Cuando el píxel permanece encendido, se le conoce como "punto brillante". Cuando el píxel permanece negro, se conoce como "punto oscuro". En casi todos los casos, estos píxeles fijos son difíciles de ver y no menguan la calidad de visionado o la usabilidad. Una pantalla con entre 1 y 5 puntos fijos es considerada normal y dentro de los estándares de competitividad. Para más información, consulte el sitio de Soporte Técnico de Dell en: support.dell.com.

Instrucciones de Mantenimiento

Cuidado de Su Monitor

-  **PRECAUCIÓN:** Lea y siga las [instrucciones de seguridad](#) antes de limpiar el monitor.
-  **PRECAUCIÓN:** Antes de limpiar el monitor, **desenchufe el cable de alimentación del monitor de la toma de corriente eléctrica.**

Para limpiarlo de la forma más adecuada, siga las instrucciones incluidas en la siguiente lista mientras desembala, limpia o manipula su monitor:

- 1 Para limpiar su pantalla antiestática, humedezca ligeramente con agua un paño suave y limpio. Si es posible, use un paño o solución para la limpieza de pános adecuados para el recubrimiento antiestático. No utilice benceno, disolvente, amoníaco, limpiadores abrasivos o aire comprimido.
 - 1 Use un paño templado ligeramente humedecido para limpiar los plásticos. Evite el uso de detergente de cualquier tipo, ya que algunos detergentes dejan película lechosa sobre el plástico.
 - 1 Si ve un polvo blanco al desembalar su monitor, límpielo con un paño. Este polvo blanco aparece durante el transporte del monitor.
 - 1 Manipule su monitor con cuidado, ya que un monitor de color oscuro se puede rayar y mostrar marcas blancas de arañazos con más facilidad que un monitor de color más claro.
 - 1 Para ayudar a mantener la mejor calidad de imagen de su monitor, use un salvapantallas que cambie de forma dinámica y apague el monitor cuando no lo está usando.
-

[Volver a la Página de Contenidos](#)

[Volver a la página de contenidos](#)

Apéndice

Guía de Usuario del Monitor de Pantalla Plana E1910H de Dell™

- [Instrucciones de seguridad](#)
- [Declaración FCC \(sólo para EE.UU.\)](#)
- [Contactar con Dell](#)



CAUTION: Instrucciones de seguridad



PRECAUCIÓN: Uso de controles, ajustes o procedimientos distintos de los especificados en esta documentación podría resultar exzona a choque, peligro eléctrico, y/o riesgos mecánicos.

Para más información sobre las instrucciones de seguridad, consulte la *Guía de Información del Producto*.

Declaración FCC (sólo para EE.UU.)

Si desea más información sobre la Nota FCC y el resto de información reglamentaria, consulte la página web de normativas en www.dell.com/regulatory_compliance.

Contactar con Dell

Los clientes en Estados Unidos pueden llamar al 800-WWW-DELL (800-999-3355).



NOTA: Si no tiene una conexión a Internet activa, puede encontrar información de contacto en su factura de compra, nota de entrega, recibo o catálogo de productos Dell.

Dell proporciona varias opciones de soporte y de servicio en línea o por teléfono. La disponibilidad varía dependiendo del país y el producto, y puede que algunos servicios no estén disponibles en su zona. Para ponerse en contacto con Dell para asuntos de ventas, soporte técnico, o servicio al cliente:

1. Visite support.dell.com.
2. Seleccione su país o región en el menú desplegable **Elija un País/Región** en la parte inferior de la página.
3. Haga clic en **Póngase en Contacto con Nosotros** en la parte izquierda de la página.
4. Seleccione el servicio o el enlace de soporte apropiado según sus necesidades.
5. Elija el método de contacto con Dell que le sea más cómodo.

[Volver a la página de contenidos](#)

[Volver a la página de contenidos](#)

Configurar su monitor

Monitor de panel plano Dell™ E1910H

Si tiene un equipo de sobremesa Dell™ o un equipo portátil Dell™ con acceso a internet

1. Acceda a <http://support.dell.com>, introduzca su identificador de servicio y descargue el último controlador disponible para su tarjeta gráfica.
2. Después de instalar los controladores de su adaptador gráfico, intente configurar la resolución de nuevo a **1366x768**.

 **NOTA:** Si no puede establecer la resolución a 1366 x 768, póngase en contacto con Dell™ para solicitar un adaptador gráfico que admita dicha resolución.

[Volver a la página de contenidos](#)

[Volver a la página de contenidos](#)

Configurar su monitor

Monitor de panel plano Dell™ E1910H

Si no tiene un equipo de sobremesa o portátil Dell™ , o tarjeta gráfica.

1. Haga clic derecho en el escritorio y seleccione **Propiedades**.
2. Seleccione la ficha **Configuración**.
3. Seleccione **Avanzadas**.
4. Identifique el proveedor de su tarjeta gráfica en la descripción situada en la parte superior de la ventana (p. ej. NVIDIA, ATI, Intel, etc.).
5. Consulte la página web del proveedor de la tarjeta para obtener un controlador actualizado (por ejemplo <http://www.ATI.com> o <http://www.NVIDIA.com>).
6. Después de instalar los controladores de su adaptador gráfico, intente configurar la resolución de nuevo a **1366x768**.

 **NOTA:** Si no puede configurar la resolución a 1366 x 768, póngase en contacto con el fabricante de su equipo o considere la posibilidad de adquirir un adaptador compatible con la resolución 1366 x 768.

[Volver a la página de contenidos](#)

[Volver a la Página de Contenidos](#)

Usar el Monitor

Guía del Usuario para el Monitor de Pantalla Plana E1910H de Dell™

- [Usar los Controles del Panel Frontal](#)
- [Usar los Controles de la Visualización en Pantalla \(OSD\)](#)
- [Configurar la Resolución Máxima](#)
- [Usar la Barra de Sonido de Dell \(Opcional\)](#)
- [Ajustar la Inclinación](#)

Encender el Monitor



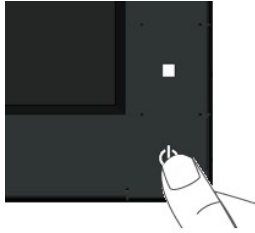

Pulse el botón  para encender el monitor



Usar los Controles del Panel Frontal

Use los botones de la parte frontal del monitor para ajustar las configuraciones de imagen.







Botón del Panel Frontal	Descripción
A  Modos preconfigurados	Use los modos Preconfigurados para elegir en una lista de modos de color preconfigurados. Ver Usar el Menú OSD .
B  Brillo / Contraste	Use el botón de Brillo / Contraste para acceder directamente al menú de control de "Brightness" (Brillo) y "Contrast" (Contraste).
C  Menú	Use el botón Menú para abrir la visualización en pantalla (OSD).
D 	Use el botón Salir para salir de la visualización en pantalla (OSD) desde todos los menús y submenús.

Salir

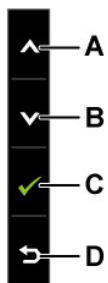
Botón del Panel Frontal

Use los botones de la parte frontal del monitor para ajustar las configuraciones de imagen.



Botón del Panel Frontal	Descripción
A  Subir	Use el botón Subir para ajustar (aumentar los rangos) los elementos en el menú OSD.
B  Bajar	Use el botón Bajar para ajustar (disminuir los rangos) elementos en el menú OSD.
C  Aceptar	Use el botón Aceptar para confirmar su selección.
D  Volver	Use el botón Volver para volver al menú anterior.

Usar el Menú de la Visualización en Pantalla (OSD)

Acceder al Menú del Sistema

 **NOTA** Si cambia las configuraciones y luego se dirige a otro menú o sale del menú OSD, el monitor guardará automáticamente tales cambios. Los cambios también se guardarán si cambia las configuraciones y luego espera a que desaparezca el menú OSD.

1. Pulse el botón  para abrir el menú OSD y ver el menú principal.

Menú Principal



2. Pulse los botones y para cambiar entre las opciones del menú. Al desplazarse de un icono a otro, el nombre de la opción será resaltado.
3. Para seleccionar el objeto resaltado en el menú, pulse el botón otra vez.
4. Pulse el botón y para seleccionar el parámetro deseado.
5. Pulse para acceder a la barra deslizante, y después los botones y , según los indicadores del menú, para hacer cambios.
6. Pulse para volver al menú anterior sin aceptar la configuración actual o para aceptar y volver al menú anterior.

La siguiente tabla proporciona una lista de todas las opciones del menú OSD de pantalla y sus funciones.

Icono	Menús y submenús	Descripción
	Brillo/Contraste	<p>Use el menú de Brillo y Contraste para ajustar el Brillo/Contraste.</p> 
	Atrás	Pulse para volver al menú principal.
	Brillo	<p>Le permite ajustar el brillo o la luminosidad de la retroiluminación.</p> <p>Pulse el botón para aumentar el brillo y pulse el botón para disminuir el brillo (mín 0 ~ máx 100).</p>
	Contraste	<p>Le permite ajustar el contraste o el nivel de diferencia entre oscuridad y brillo en la pantalla del monitor. Ajuste el brillo primero necesita realizar ajustes adicionales.</p> <p>Pulse el botón para aumentar el contraste, o el botón para reducirlo (mín 0 ~ máx 100).</p>
	Ajuste automático	<p>Use este botón para activar la configuración automática y ajustar el menú. El siguiente mensaje aparecerá sobre una pantalla y ajusta automáticamente a la entrada actual:</p>

Ajuste Automático en Curso...

El Ajuste Automático permite al monitor ajustarse automáticamente a la señal de entrada de vídeo. Después de utilizar el Ajuste ajustando su monitor utilizando los controles de Reloj de Píxeles (Gruoso) y de Fase (Fina) bajo Configuración de Imagen.

NOTA: El Ajuste Automático no se producirá si presiona el botón y no hay una señal de vídeo activa o cables conectados.



Configuración de color

Use el menú de **Configuración de Color** para ajustar la configuración de color del monitor.



Atrás

Pulse  para volver al menú principal.

Formato color entrada

Le permite configurar el modo de entrada de vídeo a:

- 1 **RGB:** Seleccione esta opción si su monitor está conectado a un ordenador o reproductor de DVD utilizando un cable HDMI o DVI.
- 1 **YPbPr:** Seleccione esta opción si su reproductor de DVD soporta únicamente una salida YPbPr.

Selección de modo

Le permite configurar el modo de pantalla a:

- 1 **Gráficos:** Seleccione este modo si su monitor está conectado a su ordenador.
- 1 **Vídeo:** Seleccione este modo si su monitor está conectado a un reproductor de DVD.

NOTA: Dependiendo del Modo de Pantalla que seleccione los Modos Preconfigurados disponibles en su monitor cambiarán.

Modos predefinidos

Le permite configurar las opciones de color en uno de los modos predefinidos.

En el modo **Gráficos**, puede configurar el color a los siguientes valores preconfigurados:



- 1 **Estándar:** Carga las configuraciones de color del monitor por defecto. Este es el modo preconfigurado por defecto.
- 1 **Multimedia:** Carga las configuraciones de color recomendadas para aplicaciones multimedia.
- 1 **Juegos:** Carga las configuraciones de color recomendadas para la mayoría de los juegos.
- 1 **Cálido:** Aumenta la temperatura del color. La pantalla parece más cálida con un tono rojo/amarillo.
- 1 **Frio:** Disminuye la temperatura del color. La pantalla parece más fría con un tono azul.
- 1 **Personalizado (RGB):** Le permite ajustar manualmente las configuraciones de color. Pulse los botones ▲ y ▼ para ajustar Verde y Azul y crear su propio modo preconfigurado.

En el modo **Vídeo** puede seleccionar uno de los siguientes modos predefinidos:



- 1 **Película:** Carga las configuraciones de color recomendadas para películas. Este es el modo predefinido por defecto.
- 1 **Juegos:** Carga las configuraciones de color recomendadas para la mayoría de los juegos.
- 1 **Deportes:** Carga las configuraciones de color recomendadas para deportes.
- 1 **Naturaleza:** Carga las configuraciones de color recomendadas para temas de naturaleza.

Matiz

Le permite ajustar el tono de piel de la imagen. Pulse ▲ o ▼ para ajustar el de '0' a '100'.

NOTA: Los ajustes de Matiz solo están disponibles en modo **Vídeo**.

Saturación

Le permite ajustar la saturación del color de la imagen. Pulse ▲ o ▼ para ajustar de '0' a '100'.

NOTA: Los ajustes de saturación solo están disponibles en modo **Vídeo**.

Restablecer La Configuración de Color

Restablece la configuración del color de su monitor a los valores de fábrica por defecto.



Config. pantalla

Use el menú de **Configuración de Pantalla** para ajustar la configuración de pantalla del monitor.

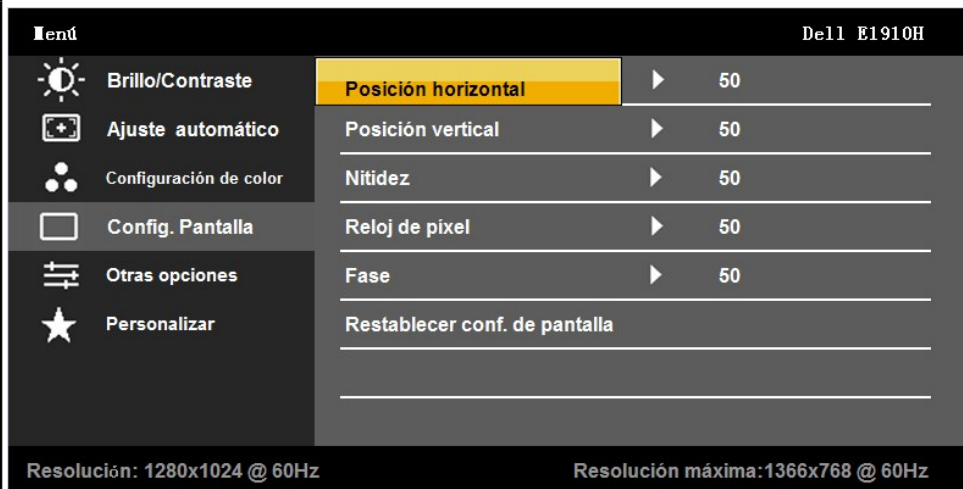

Atrás

Pulse para volver al menú principal.

Posición horizontal

Press para volver al menú principal.

Posición horizontal

Use los botones o para ajustar la imagen de izquierda a hacia. Mínimo es '0' (-). Máximo es '100' (+).

Posición vertical

Use los botones o para ajustar la imagen de arriba a abajo. Mínimo es '0' (-). Máximo es '100' (+).

Nitidez

Esta función puede hacer parecer la imagen más nítida o más suave. Use o para ajustar la nitidez o la suavidad desde '0' (-) hasta '100' (+).

Reloj de Píxeles

El ajuste de Fase y del Reloj Píxeles le permite ajustar su monitor según sus preferencias. Use los botones o para ajustar la imagen.

Phase

Si no obtiene resultados satisfactorios usando el ajuste de Fase, use el ajuste del Reloj de Píxeles (grueso) y luego use Fase para ajustar la imagen.

Reiniciar configuración de pantalla

Seleccione esta opción para restaurar la configuración de pantalla predeterminada.



Otras opciones

Seleccione esta opción para ajustar la configuración del OSD, como los lenguajes del OSD, el tiempo de permanencia del menú y el brillo del OSD.



Atrás

Pulse para volver al menú principal.

Idioma

Le permite configurar la pantalla del OSD en uno de hasta 8 idiomas: inglés, español, francés, alemán, japonés, portugués brasil

Menú

Le permite ajustar el fondo del OSD de opaco a transparente.

Transparencia

Menú Temporizador

Le permite configurar el tiempo durante el cual el OSD permanece activo después de que pulse un botón en el monitor.

or

Pulse los botones y para ajustar la barra de desplazamiento en incrementos de 1 segundo, de 5 hasta 60 segundos.

Menú Bloquear

Controla el acceso de los usuarios a los ajustes. Cuando **Bloqueo** esté seleccionado, no se permiten ajustes. Todos los botones el botón .

NOTA: Cuando el OSD esté bloqueado, pulsar el botón de menú le llevará directamente al menú de configuración del OSD con preseleccionada en inicio. Pulse y mantenga el botón durante 15 segundos para desbloquear y permitir el acceso del usuario a las configuraciones aplicables.

DDC/CI

DDC/CI (Canal de Datos del Monitor/Interfaz de Comando) permite el software de su ordenador ajustar configuraciones de la pantalla como el brillo, balance de colores, etc.





Habilitar (Por defecto): Optimiza el rendimiento de su monitor y proporciona una mejor experiencia al usuario.

Deshabilitar: Desactiva la opción DDC/CI y aparece el siguiente mensaje en pantalla.



Condicionamiento LCD

Ayuda a reducir casos menores de retención de imagen. Dependiendo del grado de retención de imagen, le puede llevar un ciclo de programa ejecutarse. Puede habilitar esta característica seleccionando "Habilitar".

		 <p>Restablecer</p> <p>Reconfigura todas las configuraciones OSD a sus valores preconfigurados de fábrica.</p>
	<p>Personalizar</p>	<p>Le permite ajustar el botón de acceso rápido a: 1. Modos preconfigurados, 2. Brillo / Contraste, 3. Ajuste Automático.</p>  <p>Atrás</p> <p>Pulse  para volver al menu principal.</p>

Mensajes de advertencia OSD

Si el monitor no es compatible con un modo de resolución en particular, verá el siguiente mensaje:

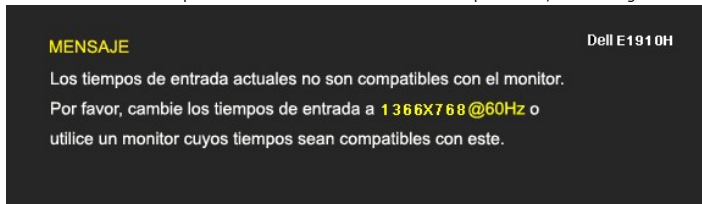

Esto significa que el monitor no puede sincronizarse con la señal que recibe desde el ordenador. Ver [Especificaciones](#) de Monitor para saber los rangos de frecuencias Horizontales y Verticales compatibles con este monitor. El modo recomendado es 1366 x 768.

Verá el siguiente mensaje antes de que la función DDC/CI esté deshabilitada.

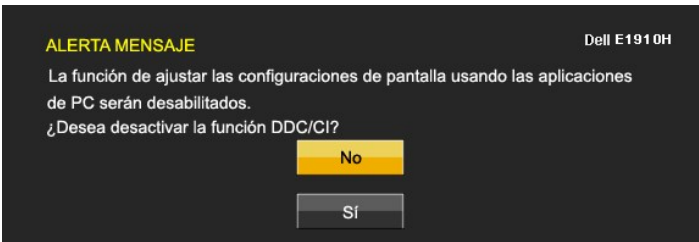

Cuando el monitor entra en modo de Ahorro de Energía, aparecerá el siguiente mensaje:

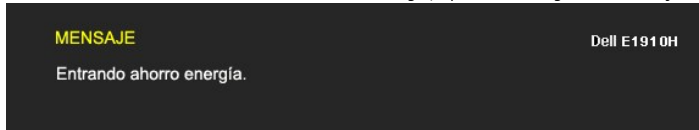

Active el ordenador y active el monitor para acceder a la [OSD](#)

Si pulsa cualquier botón excepto el botón de encendido, aparecerán los siguientes mensajes, dependiendo de la entrada seleccionada:

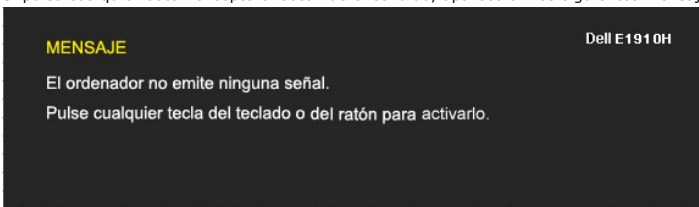

Si el cable VGA no está conectado, aparecerá un cuadro de diálogo flotante, tal y como se muestra a continuación.

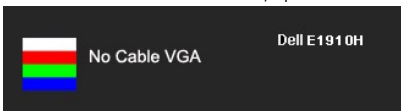

Ver [Resolución de Problemas](#) para más información.

Ajuste de la resolución máximo

Para configurar la resolución óptima del monitor:

1. Pulse el botón derecho del ratón sobre el escritorio y vaya a **Propiedades**.
2. Seleccione la pantalla **Configuración**.
3. Establezca la resolución de pantalla a 1366 x 768.
4. Pulse **Aceptar**.

Si no puede ver la opción 1366 x 768, puede que necesite actualizar su controlador gráfico. Dependiendo de su equipo, realice alguno de los siguientes procedimientos.

1. Si dispone de un equipo de sobremesa o portátil Dell:
 - o Acceda a support.dell.com, introduzca su etiqueta de servicio y descargue el controlador más actualizado para su tarjeta gráfica.
1. Si está utilizando un equipo de otra marca (portátil o de sobremesa):
 - o Acceda al sitio de soporte de su equipo y descargue los controladores gráficos más actualizados.
 - o Acceda al sitio web de su tarjeta gráfica y descargue los controladores gráficos más actualizados.

Uso de la barra de sonido Dell (opcional)

La barra Dell Soundbar es un sistema estéreo de dos canales adaptable a pantallas Dell de panel plano. La barra Soundbar dispone de un control de volumen giratorio y de encendido/apagado para ajustar el nivel de sistema general, un indicador LED verde de energía y dos conexiones para sonido en auriculares.





1.	Control de encendido/volumen
2.	Indicador de alimentación
3.	Conectores de auriculares

Uso del control de inclinación

Inclinación

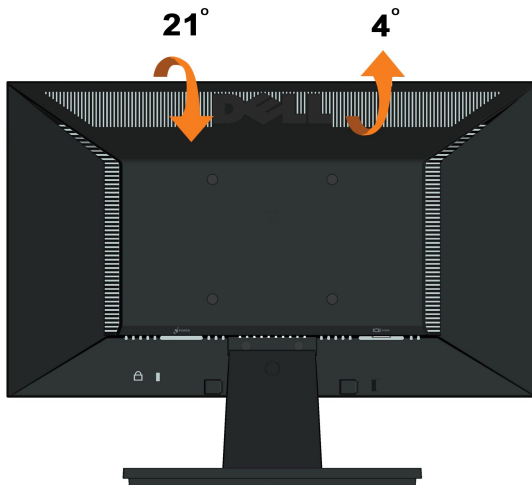
Con el pedestal incorporado, puede inclinar el monitor para obtener un ángulo de visión más cómodo.



 **NOTA:** El soporte viene sin conectar al enviar el monitor desde la fábrica.

[Volver a la página de contenidos](#)

[Volver a la página de contenidos](#)

Configurar su monitor

Monitor de panel plano Dell™ E1910H

Instrucciones importantes para configurar la resolución de pantalla a 1366 x 768 (Máximo)

Para conseguir un rendimiento óptimo de la pantalla utilizando sistemas operativos Microsoft Windows®, configure la resolución de la pantalla a 1366 x 768 píxeles siguiendo los pasos siguientes:

1. Haga clic derecho en el escritorio y seleccione **Propiedades**.
2. Seleccione la ficha **Configuración**.
3. Deslice la barra de desplazamiento situada a la derecha manteniendo pulsado el botón izquierdo del ratón y ajuste la resolución de la pantalla a **1366X768**.
4. Haga clic en **Aceptar**.

Si no puede ver la opción **1366X768**, puede que necesite actualizar el controlador de su tarjeta gráfica. Seleccione a continuación el escenario que mejor describa el sistema informático que está utilizando, y siga las instrucciones que se ofrecen:

1: [Si tiene un equipo de sobremesa Dell™ o un equipo portátil Dell™ con acceso a internet.](#)

2: [Si no tiene un equipo de sobremesa o portátil Dell™, ni tarjeta gráfica.](#)

[Volver a la página de contenidos](#)

Monitor de panel plano Dell™ E1910H

[Manual de usuario](#)

[Instrucciones importantes para configurar la resolución de pantalla a 1366 x 768 \(Máximo\)](#)

**La información en este documento está sujeta a cambios sin previo aviso.
© 2009 Dell Inc. Todos los derechos reservados.**

Queda terminantemente prohibida la reproducción en cualquiera de sus formas sin la autorización escrita de Dell Inc..

Marcas comerciales usadas en este texto: *Dell* y el logotipo de *DELL* son marcas comerciales de Dell Inc.; *Microsoft* y *Windows* son marcas comerciales registradas o marcas comerciales de Microsoft Corporation en los Estados Unidos y/o otros países. *ENERGY STAR* es una marca comercial registrada de la Agencia de Protección Medioambiental de los EE.UU. Como socio de ENERGY STAR, Dell Inc. ha determinado que este producto cumple con las directrices de ENERGY STAR para la eficiencia energética.

Es posible que aparezcan otros nombres comerciales en este documento referidos a entidades que reclaman sus marcas o nombres de sus productos. Dell Inc. rechaza cualquier responsabilidad sobre productos y marcas comerciales que no sean de su propiedad.

Model E1910Hc

Marzo del 2009 Rev. A00

[Volver a la Página de Contenidos](#)

Configurar el Monitor

Guía del Usuario para el Monitor de Pantalla Plana E1910H de Dell™

- [Fijar el Soporte](#)
- [Conectar su Monitor](#)
- [Extraer la Base del Soporte](#)
- [Conectar la Barra de Sonido Dell \(Opcional\)](#)
- [Extraer el Soporte para el montaje de pared VESA](#)

Sujetar el Soporte

 **NOTA:** El soporte no está fijado cuando el monitor sale de fábrica.

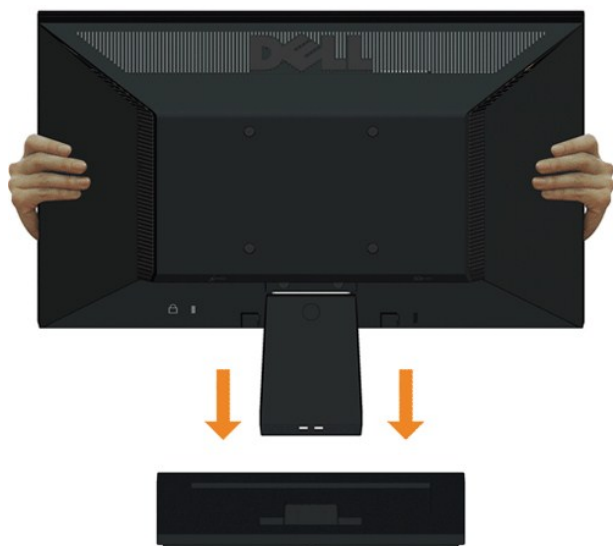

Para fijar la base del soporte al soporte del monitor:

1. Coloque la base del soporte del monitor sobre una superficie estable.
2. Deslice el cuerpo del soporte del monitor en la dirección correcta hacia abajo en la parte posterior hasta que enganche en su sitio.

Conectar Su Monitor

 **PRECAUCIÓN:** Antes de comenzar cualquiera de los procesos de esta sección, siga las [Instrucciones de Seguridad](#).

Para conectar su monitor al ordenador:

1. Apague su ordenador y desconecte el cable de alimentación.
2. Conecte el cable azul del conector de la pantalla al puerto de vídeo correspondiente situado en la parte posterior de su ordenador.

Conectar el Cable VGA Azul

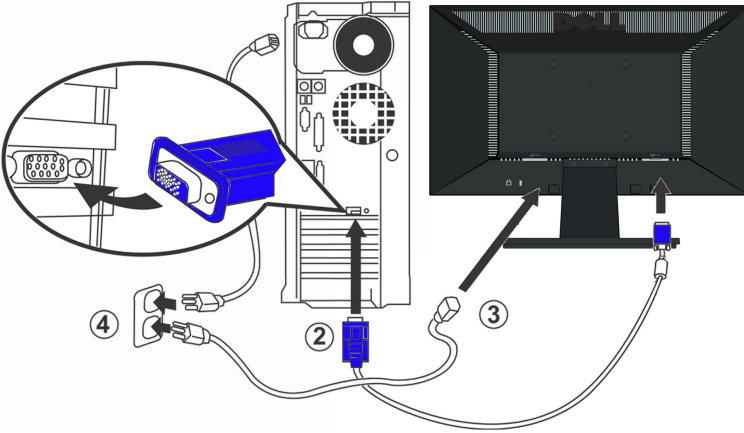

PRECAUCIÓN: Los Gráficos sólo tienen propósitos ilustrativos. La apariencia del ordenador puede variar.

Extraer la Base del Soporte

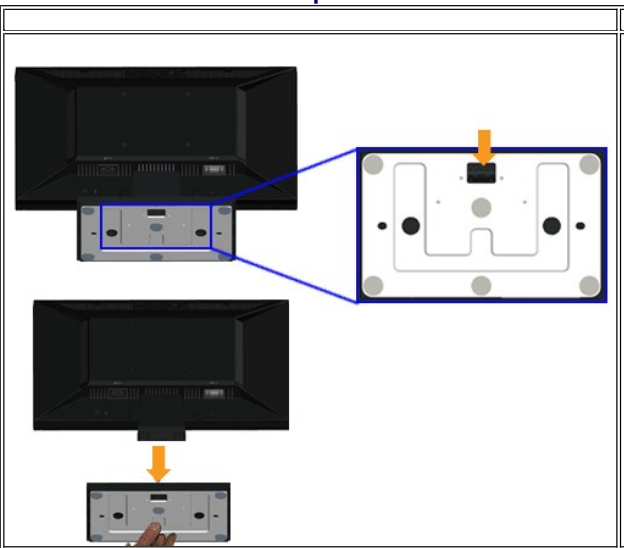

Para extraer del monitor la base del soporte:

1. Ponga la pantalla del monitor sobre un paño suave o un cojín sobre una superficie plana y estable.
2. Mantenga pulsada la pestaña de liberación, mientras tira de la base del soporte separándola del monitor.

Conectar la Barra de Sonido Dell (Opcional)



AVISO: No usar con ningún otro dispositivo que no sea la Barra de Sonido Dell.

Para conectar la barra de sonido:

1. Trabajando desde la parte posterior del monitor, sujete la Barra de Sonido alineando las dos ranuras con las dos pestañas a lo largo de la parte inferior de monitor.
2. Deslice la Barra de Sonido hacia la izquierda hasta que quede enganchada en su sitio.
3. Conecte la Barra de Sonido con el conector de alimentación CC desde el Adaptador de Alimentación de la Barra de Sonido.
4. Inserte la miniconexión estéreo de la parte posterior de la Barra de Sonido en la toma de salida de audio del ordenador.

Extraer el Soporte para el Montaje de Pared VESA

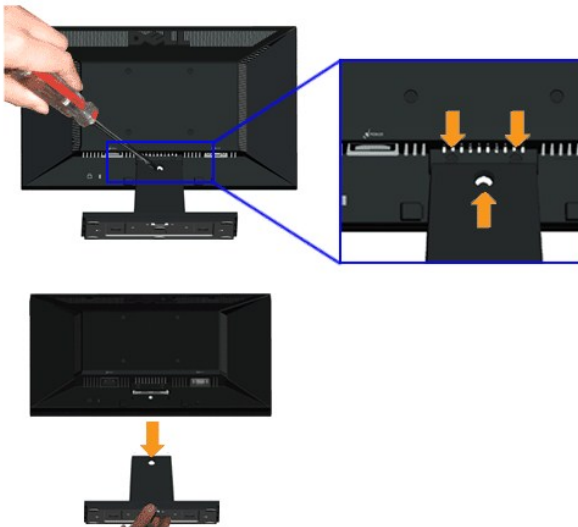

Para extraer el ensamblaje del soporte del monitor:

1. Ponga la pantalla del monitor sobre un paño suave o un cojín sobre una superficie plana y estable.
2. Extraiga los tres tornillos de la base del monitor tal y como se muestra arriba.
3. Extraiga el ensamblaje del soporte del monitor.

[Volver a la Página de Contenidos](#)

[Volver a la página de contenidos](#)

Solución de problemas

Monitor de panel plano Dell™ E1910H

- [Prueba automática](#)
- [Problemas usuales](#)
- [Problemas generales del producto](#)

⚠ PRECAUCIÓN: Antes de empezar con cualquiera de los procedimientos de esta sección, siga las [instrucciones de seguridad](#).

Test automático

El monitor le proporciona una función de comprobación automática que verifica que el monitor funciona adecuadamente. Si el monitor y el PC están conectados correctamente pero la pantalla del monitor permanece oscura, ejecute la comprobación automática de la manera siguiente:

1. Apague el PC y el monitor.
2. Desconecte el cable del vídeo de la parte trasera del Pc. Para asegurarse de que la comprobación automática funciona correctamente, extraiga análogo (conector azul) de la parte trasera del PC.
3. Encienda el monitor.

Aparecerá el cuadro de diálogo flotante en la pantalla (contra un fondo negro) si el monitor no detecta una señal de vídeo y está funcionando correctamente. Cuando se encuentre en el modo de comprobación automática, la luz LED permanece en Azul. Dependiendo también de la entrada seleccionada, uno de los diálogos que se muestra a continuación será examinado en la pantalla.

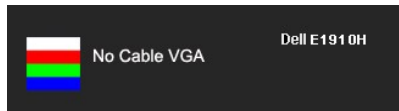

4. Este cuadro también aparece durante el funcionamiento normal del sistema si el cable del vídeo se desconecta o resulta dañado.
5. Apague el monitor y vuelva a conectar el cable del vídeo; encienda el PC y el monitor.

Si la pantalla de su monitor permanece vacía después de llevar a cabo el procedimiento anterior, compruebe el controlador de vídeo y el equipo, ya que el monitor funciona correctamente.

📌 NOTA: La función de Comprobación Automática no está disponible para los modos de vídeo S-Vídeo, Compuesto y por Componente.

Diagnóstico integrado

Su monitor dispone de una herramienta de diagnóstico integrado que le ayudará a determinar si el problema que experimenta es un problema de su monitor, o del sistema informático y la tarjeta gráfica.

📌 NOTA: Puede ejecutar el diagnóstico integrado sólo si desconecta el cable de vídeo y el monitor se encuentra en el *modo de prueba*.

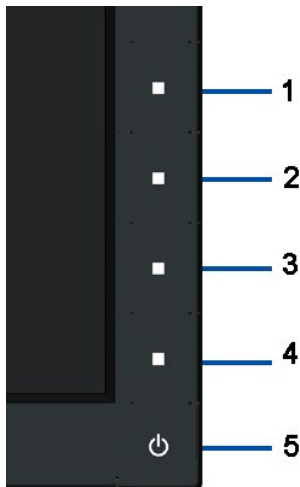

Para realizar el diagnóstico integrado:

1. Asegúrese de que la pantalla está limpia (que no existan partículas de polvo en la superficie de la pantalla).
2. Desconecte el cable de vídeo de la parte trasera del equipo o el monitor. El monitor pasará entonces al modo de comprobación.
3. Mantenga pulsados simultáneamente y los botones 1 y 4 del panel frontal durante 2 segundos. Aparecerá una pantalla gris.
4. Inspeccione con cuidado si existen anomalías en la pantalla.
5. Pulse de Nuevo el botón 4 del panel frontal. El color de la pantalla cambiará a rojo.
6. Inspeccione si existen anomalías en la pantalla.
7. Repita los pasos 5 y 6 para verificar las pantallas verde, azul y blanca.

El test se habrá completado cuando aparezca una pantalla blanca. Para salir, pulse de nuevo el botón 4.

Si no detecta ninguna anomalía en la pantalla después de utilizar la herramienta de diagnóstico integrada, significa que el monitor funciona correctamente. Compruebe la tarjeta de vídeo y el equipo.

Problemas usuales

La tabla siguiente contiene información general sobre problemas usuales en este tipo de monitores y posibles soluciones.

Síntomas comunes	Qué experimenta	Posibles soluciones
No hay vídeo/ LED de encendido apagada	No hay imagen	<ul style="list-style-type: none"> 1 Asegúrese de que el cable de vídeo que conecta el monitor y el equipo se encuentra conectado correctamente y firmemente. 1 Verifique que la toma de alimentación funciona correctamente utilizando cualquier otro equipo eléctrico. 1 Asegúrese de que el botón de alimentación está completamente presionado.
No hay vídeo/ LED encendido	No hay imagen o no tiene brillo	<ul style="list-style-type: none"> 1 Aumente los controles de brillo y contraste por medio del OSD. 1 Realice la función de comprobación automática. 1 Compruebe que el cable de vídeo no tenga clavijas rotas o dobladas. 1 Ejecute el diagnóstico integrado:
Enfoque de baja calidad	La imagen está borrosa, difuminada o con sombras	<ul style="list-style-type: none"> 1 Realice el ajuste automático por medio del OSD. 1 Ajuste los parámetros Phase (Fase) y Clock (Reloj) utilizando los controles de OSD. 1 Elimine los cables prolongadores de vídeo 1 Restablezca el monitor a su configuración predeterminada. 1 Cambie la resolución de vídeo a la relación de aspecto correcta (16:10).
Imagen temblorosa o borrosa	Imagen ondulada o movimiento incorrecto	<ul style="list-style-type: none"> 1 Realice el ajuste automático por medio del OSD. 1 Ajuste los parámetros Phase (Fase) y Clock (Reloj) utilizando los controles de OSD. 1 Restablezca el monitor a su configuración predeterminada. 1 Compruebe que no haya factores ambientales que puedan influir. 1 Cambie de lugar el monitor y compruébelo en otra habitación.
Píxeles desaparecidos	La pantalla LCD tiene puntos	<ul style="list-style-type: none"> 1 Apáguelo y enciéndalo. 1 Un píxel apagado de forma permanente es un defecto natural de la tecnología LCD. 1 Ejecute el diagnóstico integrado:
Píxeles bloqueados	La pantalla LCD tiene puntos brillantes	<ul style="list-style-type: none"> 1 Apáguelo y enciéndalo. 1 Un píxel apagado de forma permanente es un defecto natural de la tecnología LCD. 1 Ejecute el diagnóstico integrado:
Problemas con el brillo	La imagen está demasiado oscura o demasiado brillante	<ul style="list-style-type: none"> 1 Restablezca el monitor a su configuración predeterminada. 1 Realice el ajuste automático por medio del OSD. 1 Aumente los controles de brillo y contraste por medio del OSD.
Distorsión geométrica	La pantalla no está centrada correctamente	<ul style="list-style-type: none"> 1 Restablezca el monitor a su configuración predeterminada. 1 Realice el ajuste automático por medio del OSD. 1 Aumente los controles de brillo y contraste por medio del OSD.
Líneas horizontales/verticales	La pantalla tiene una o más líneas	<ul style="list-style-type: none"> 1 Restablezca el monitor a su configuración predeterminada. 1 Realice el ajuste automático por medio del OSD. 1 Ajuste los parámetros Phase (Fase) y Clock (Reloj) utilizando los controles de OSD. 1 Realice la función de comprobación automática y verifique si estas líneas también están en el modo de comprobación automática. 1 Compruebe que el cable de vídeo no tenga clavijas rotas o dobladas. 1 Ejecute el diagnóstico integrado:
Problemas de sincronización	La pantalla está movida o aparece rasgada	<ul style="list-style-type: none"> 1 Restablezca el monitor a su configuración predeterminada. 1 Realice el ajuste automático por medio del OSD. 1 Ajuste los parámetros Phase (Fase) y Clock (Reloj) utilizando los controles de OSD. 1 Ejecute la función de comprobación automática para determinar si también aparece en el modo de comprobación automática. 1 Compruebe que el cable de vídeo no tenga clavijas rotas o dobladas. 1 Reinicie el equipo en <i>modo seguro</i>.
Cuestiones relativas a la seguridad	Señales visibles de humo o centellas	<ul style="list-style-type: none"> 1 No realice ninguno de los pasos incluidos en la resolución de problemas. 1 Póngase en contacto con Dell inmediatamente.
Problemas intermitentes	El monitor se enciende y se apaga	<ul style="list-style-type: none"> 1 Asegúrese de que el cable de vídeo que conecta el monitor y el equipo se encuentra conectado correctamente y firmemente. 1 Restablezca el monitor a su configuración predeterminada. 1 Ejecute la función de comprobación automática para determinar si este problema intermitente también ocurre en el modo de comprobación automática.
Faltan colores	Faltan colores en la imagen	<ul style="list-style-type: none"> 1 Realice la función de comprobación automática. 1 Asegúrese de que el cable de vídeo que conecta el monitor y el equipo se encuentra conectado correctamente y firmemente.

		<ul style="list-style-type: none"> 1 Compruebe que el cable de vídeo no tenga clavijas rotas o dobladas.
Color equivocado	El color de la imagen no es correcto	<ul style="list-style-type: none"> 1 Cambie el modo de configuración del color en menú OSD de Configuración de color a Gráficos o Vídeo, dependiendo de la aplicación. 1 Pruebe con distintas configuraciones de color en el menú OSD de Configuración de color. Ajuste el valor de las componentes R/G/B en el menú OSD de Configuración de color si se ha desactivado la Administración de color. 1 Cambie el formato de color de entrada a PC RGB o YPbPr en el PSD de configuración avanzada. 1 Ejecute el diagnóstico integrado:
Retención de una imagen estática que ha permanecido mucho tiempo en el monitor	Aparecen sombras de una imagen estática en la pantalla	<ul style="list-style-type: none"> 1 Utilice la función de Administración de energía para apagar el monitor siempre que no se encuentre en uso (para más información, consulte Modos de administración de energía). 1 También puede utilizar un salvapantallas dinámico. 1 En el menú OSD, seleccione Activar acondicionamiento LCD en la sección Restaurar configuración predeterminada. El uso de esta función podría prolongarse durante varias horas antes de eliminar la imagen. 1 Nota: el efecto de imagen quemada no se encuentra cubierto por su garantía.

Problemas específicos del producto

Síntomas específicos	Qué experimenta	Posibles soluciones
La imagen de la pantalla es demasiado pequeña	La imagen está centrada en la pantalla pero no llena todo el área de visionado	<ul style="list-style-type: none"> 1 Restaura el monitor a su configuración predeterminada.
No se puede ajustar el monitor mediante los botones del panel frontal	La OSD no aparece en la pantalla	<ul style="list-style-type: none"> 1 Apague el monitor, desconecte el cable de alimentación y vuelva a encender el monitor.
No se recibe ninguna señal de entrada al pulsar los controles de usuario	No hay imagen, la luz LED permanece en color azul. Al pulsar el botón "arriba", "abajo" o "Menú" aparece el mensaje "No hay señal de entrada".	<ul style="list-style-type: none"> 1 Compruebe la fuente de señal. Asegúrese de que el equipo no está en modo de ahorro de energía moviendo el ratón o pulsando cualquier tecla del teclado. 1 Compruebe que el cable de señal esté conectado correctamente. Vuelva a conectar el cable si es necesario. 1 Restaura el equipo o el reproductor de vídeo.
La imagen no ocupa toda la pantalla.	La imagen no ocupa toda la altura o anchura de la pantalla	<ul style="list-style-type: none"> 1 Debido a los distintos formatos de vídeo (relación de aspecto) de los DVD, el monitor podría presentar la imagen a pantalla completa. 1 Ejecute el diagnóstico integrado:

[Volver a la página de contenidos](#)